

eSpring™ バスルーム浄水器

取扱説明書



eSpring™

もくじ

安全上のご注意	2
eSpringバスルーム浄水器の特長	4
各部の名前・部品リスト/仕様	6
取り付け準備	8
ホースの取り付けと水漏れの確認	10
eSpringバスルーム浄水器の使い方	12
フィルター交換	14
電池交換/お手入れ方法	17
故障かな……と思ったら	18



U.S. Patents: D502,756;
4,753,728; 5,017,318
with other patents pending

安全上のご注意



この取扱説明書には、「eSpringバスルーム浄水器」を安全にお使いいただくための注意事項が示されています。本製品の機能を最大限に発揮させるために、この取扱説明書をよくお読みのうえ、正しく取り付けてから適切にお使いください。

また、この取扱説明書をお読みになったあとは、お使いになる方がいつでも見られるところに保証書とともに保管してください。















■この取扱説明書では、以下のような表示で安全に関する重要な内容を記載してあります。表示の内容をよく理解したうえで、本文をお読みください。













 警告	誤った取扱いをしたときに、使用者に重大な身体的影響（死亡または重傷を含む）を与える可能性がある内容を示します。
 注意	誤った取扱いをしたときに、使用者が傷害を負ったり、物的損害を負う可能性がある内容を示します。

■図記号の意味

	注意を表す図です。図の近くに具体的な注意事項を絵で示す場合もあります。
	禁止を表す図です。図の中に具体的な禁止事項を絵で示す場合もあります。
	強制を表す図です。図の中に具体的な行動を絵で示す場合もあります。

■安全にお使いいただくために

 警告	飲料用など、浴槽へのお湯張りやシャワー以外の目的では使用しない 本浄水器は飲料用ではありません。	
	60℃以上のお湯を使用しない やけどや故障・破損の原因となることがあります。	
	40℃以上のお湯をご使用の際は、やけどに充分注意する 短時間、長時間のお湯への接触によるやけどの原因となることがあります。	
	浴槽に溜めた浄水は、使用後すぐに排水する*。また、排水後は浴槽や浴室を 原水モードの水で洗い流す 浄水は水道水中の遊離残留塩素が除去されているため、カビや雑菌が繁殖する 原因となることがあります。 ※残り湯は洗濯には使用できませんが、その場合にはすすぎは水道水で十分に行ってください。	
	シャワーヘッドが浴槽の水につかった状態でお湯張りをしない 水道管内に水が逆流する恐れがあります。	
	肌や髪の状態が純水を必要とされる場合は、ご使用になる前に医師に相談する 本製品は、水質の改善を目的としています。純水にはなりません。	
	浄水モードを使用したあとは、必ず原水モードで水を通水する カビや雑菌の繁殖を防ぐ効果があります。	
	ご自身で分解、修理をしない 故障・破損の原因となります。	
	水道水の水質基準に適合した水を使う 水道水の水質基準に適合していない水を使用すると機能を損なう恐れがあります。	
 注意	水道管に直接取り付けない 本製品は、水道の最大水圧には対応していません。	
	本製品を、台所用瞬間湯沸かし器には絶対につながらない 瞬間湯沸かし器の故障の原因となることがあります。	
	本製品を元止め式の給湯器（バランス釜など）に絶対につながらない 給湯器の故障の原因となることがあります。	
	本製品を凍結させない 故障・破損の原因となることがあります。	

 注意	付属の部品および指定部品以外は使用しない 故障・破損の原因となることがあります。	
	本体の底プタを開ける際は、必ず蛇口を閉め給水ホースを浄水器本体から外す 給水ホースをつないだまま本体を動かすと、本製品や混合水栓の破損につながる 場合があります。	
	使い始めるたびに、浄水モードで30秒以上通水してから使用する ホース内に雑菌が繁殖している恐れがあります。	
	フィルターは交換時期以内に交換する 浄水性能が発揮できなくなります。	
	浄水口をふさいだり、他の部品を接続しない 水漏れ・故障の原因となることがあります。	
	水圧が0.86MPa以上の場所では使用しない 水漏れ・水浸し事故・故障の原因となることがあります。	
	浄水器本体に重いものをのせたり乗ったりなど、無理な力をかけない 変形・破損の原因となることがあります。	
	植物油やその他の潤滑油、溶剤、アンモニア、アルコール類、酸、アルカリ性洗剤、 強力洗剤をつけない 破損の原因となることがあります。	
	浄水器本体のそばで、スプレー類を使用しない 故障・破損の原因となることがあります。	
	屋外で使用しない この浄水器は室内での使用のために設計されています。	
	落下する恐れがある場所には、本製品を設置しない シャンプー台などの不安定な場所や高い場所に設置すると、製品が倒れてケガ をしたり製品が故障することがあります。浴室の安定した床に設置してください。	

■取り付けに関するご注意事項

- 付属のホースとシャワーヘッド以外は取り付けないでください。
本製品は付属のシャワーヘッドを使うことにより、性能を最大限発揮します。
- 0.1MPa以上の水圧がある混合水栓に取り付けてください。
低水圧地域や貯水槽水道、貯湯式給湯器などで水圧が低い場合、本製品を快適にご利用になれない場合があります。
- 混合水栓にアダプターを取り付ける際は、手でアダプターをまっすぐに締めてください。
工具を使用すると、金具を傷つけたり、ネジ山を破損することがあります。
- ホースを接続する場合、ホースが曲がったりねじれていないことを確認してください。
また、ホースの取り付けは手で行ってください。
工具を使用すると、金具を傷つけたり、ネジ山を破損することがあります。
- ソーラーシステムやボイラーシステムをお使いの場合は、圧力がそれらの機器にかかりご利用になれない場合があります。
- 本製品を取り付けようとする混合水栓自体に不明点がある場合は、お近くの水道工事店等にご相談ください。

■ご利用に際してのご注意事項

- 低水圧地域や集合住宅など通常でも水圧が低いことがあるご家庭では、本製品を設置することによって十分な水圧が得られず、給湯器が着火しにくくなり、水温が安定しない場合があります。
- 温水器等、お湯をタンクに貯めておく貯湯式給湯器の場合、本製品を設置することによってお湯と水の流量の調整が困難となり、本製品をご使用になれない場合があります。

衛生的にお風呂を
ご利用いただくために！

浴槽に入る前にシャワーで体全体をよく洗い流してください。
浴槽の大腸菌汚染を防止するために、特に肛門部の洗浄は重要です。

eSpring™ バスルーム浄水器の特長

浴室で必要な水をすべて浄水に！
遊離残留塩素を取り除いた浄水で、快適バスタイムを。

eSpringバスルーム浄水器は、浴室でのご使用を目的とする浄水システムです。シャワー・浴槽給湯両用の大容量フィルターを特長とし、遊離残留塩素^{*1}を取り除きます。簡単なスイッチ操作で、シャワーモードとお湯張りモードの切り換えが行えるため、シャワー浴と浴槽に張る湯（水）両方に浄水を気軽にお使いいただけます。さらに、フィルターの交換時期を事前に知らせるモニター機能がついています。

※1: 残留塩素は、高濃度では髪や肌のたんぱく質に悪影響を及ぼすことなどが可能性として考えられる物質です。（有限責任中間法人浄水器協会による）
ろ過能力については、P.7の「仕様」を参照してください。

特長その1

フィルター寿命は約15万Lあるいは約1年間

eSpringバスルーム浄水器のフィルター寿命は約15万L。1分間に約8Lの浄水を供給可能です。これは4人家族でシャワーと浴槽へのお湯張りに毎日使用した場合の、約1年間の使用量^{*2}に相当します。また、本製品はプレフィルターと活性炭フィルターの2つのフィルターを採用しており、プレフィルターの働きにより活性炭フィルターの目詰まりを防ぎ、より高い微粒子の除去性能を長く発揮できるように設計されています。

※2: 1日当たり平均440Lの使用量を前提とします。

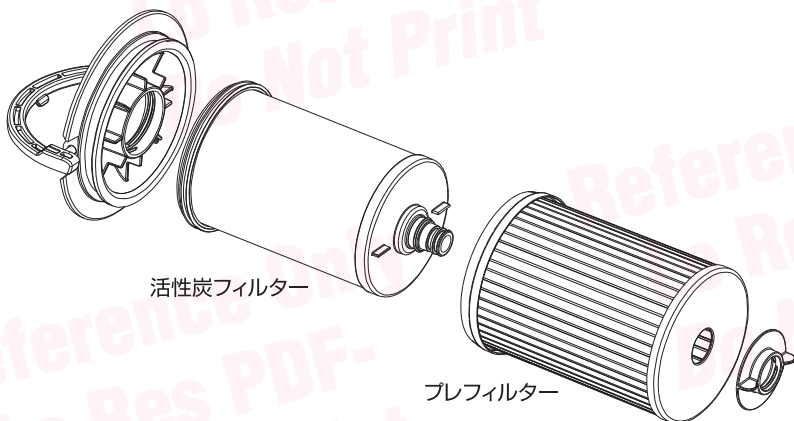

特長その2

活性炭フィルターの交換時期をモニターがお知らせ

eSpringバスルーム浄水器では、活性炭フィルターの交換時期をお知らせするために、浄水の使用量や使用期間に関する情報を表示するモニター機能^{※3}を搭載しています。点滅するフィルターランプの数が減っていき、フィルターの寿命が残り15,000Lまたは約1ヵ月になると、最後の1つのランプが緑色からオレンジ色の点滅となり、まもなく交換時期であることをお知らせします。また、交換時期になるとフィルターランプは赤色の点滅となり交換時期が訪れたことをお知らせします。

※3: モニターは、浄水モードでご使用中の場合のみ点滅します。



特長その3

簡単操作で浄水と原水を切り換え

浄水と原水の切り換えは、つまみを回すだけの簡単な操作。入浴時には浄水、浴室のお掃除などには原水と使い分けができます。



特長その4

縦置きも横置きもOKだから、 どんな浴室にもマッチ

eSpringバスルーム浄水器は、縦置きにしても横置きにしても設置可能な設計ですので、どのような浴室にもぴったりとおさまります。

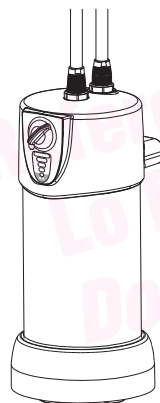
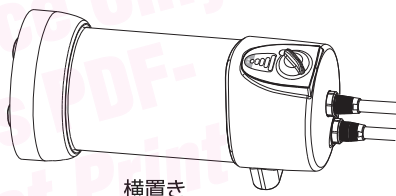

各部の名前・部品リスト/仕様

eSpringバスルーム浄水器は以下の部品で構成されています。

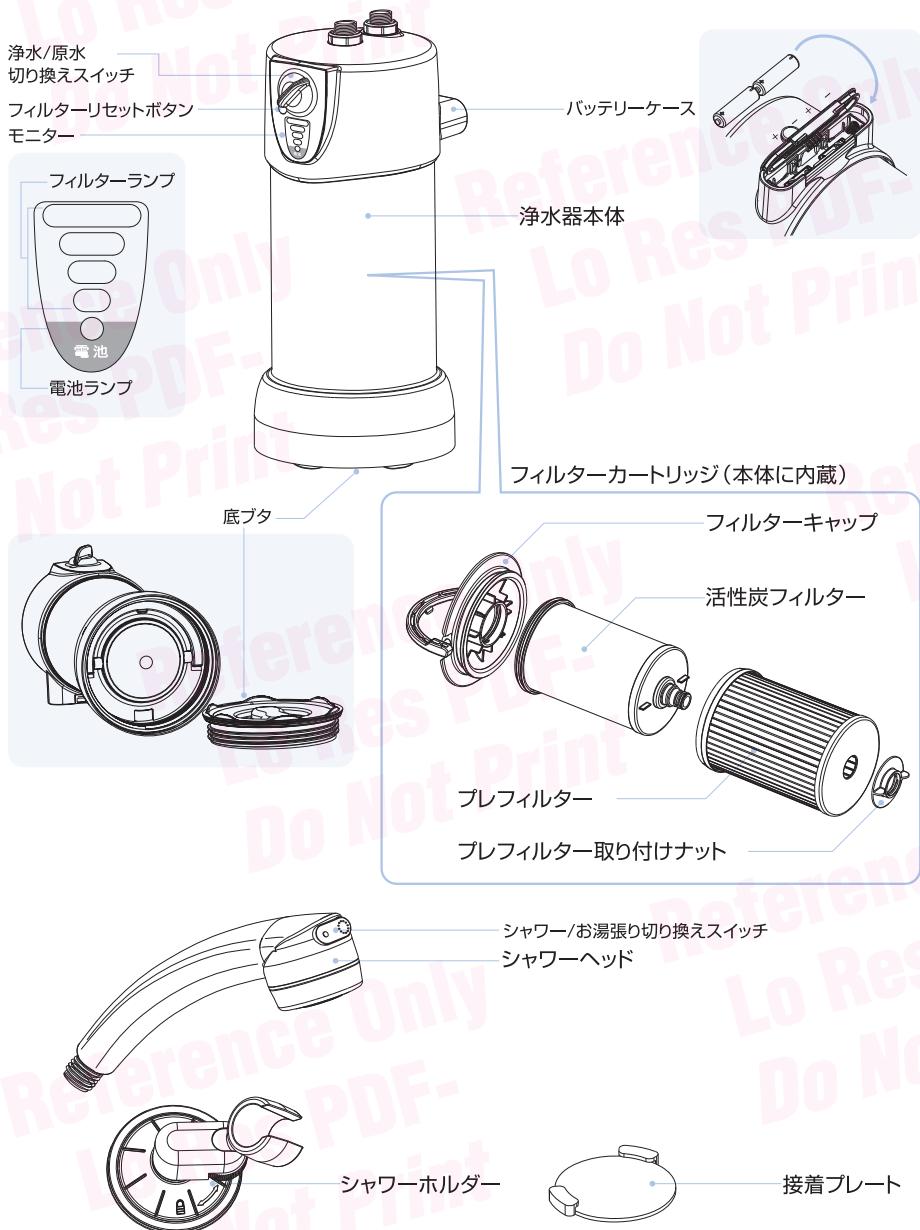

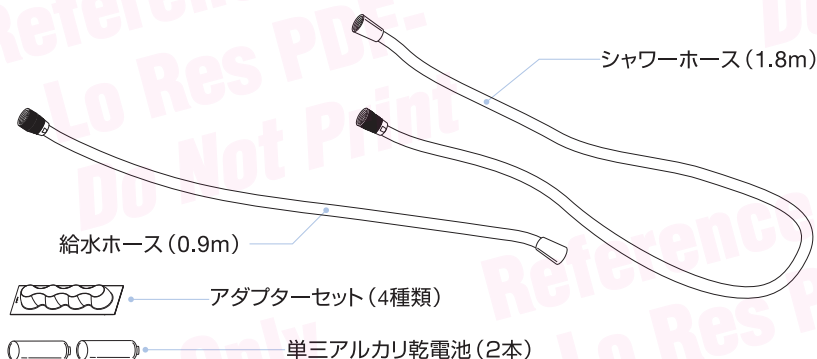

仕様

形名	101025J
本体質量 (カートリッジを含む)	通水前4.9kg、満水時6.8kg
本体外形寸法 (幅×奥行×高さ)	約19cm×19cm×39cm (突起部分を除く)
使用水温	60℃以下
除去物質	遊離残留塩素、粒子 (5μm以上)
ろ過流量	8L/分 (0.1MPa)
ろ過能力	150,000L、遊離残留塩素2mg/Lの場合95%以上除去 (水温40℃)
フィルター交換時期	150,000Lまたは1年のいずれか早いほう
適正水圧	0.1~0.86MPa (1.0~8.8kgf/cm ²)
材質	本体:ステンレス、フィルター:圧縮活性炭、シャワーヘッド:ABS
電池	単三電池2本

交換部品リスト

製品番号	発注番号	製品名
101048J	4102	eSpringバスルーム浄水器 交換用フィルターセット
101644J	4103	eSpringバスルーム浄水器 交換用プレフィルター
101645J	4104	eSpringバスルーム浄水器 シャワーヘッド
101646J	4105	eSpringバスルーム浄水器 給水ホース (0.6m)
101647J	4106	eSpringバスルーム浄水器 給水ホース (0.9m)
101648J	4107	eSpringバスルーム浄水器 給水ホース (1.2m)
101649J	4108	eSpringバスルーム浄水器 シャワーホース
101650J	4109	eSpringバスルーム浄水器 シャワーホルダー
101651J	4110	eSpringバスルーム浄水器 アダプターセット

NSF

eSpring/バスルーム浄水器は、遊離残留塩素の除去についてNSF/ANSI基準177に従ってテストされています。本浄水器への流入水中の遊離残留塩素の濃度は、NSF/ANSI基準177に規定されているように、浄水器からの流出水に求められる許容限度以下に減少しました。本浄水器は、クロロミンの存在下では遊離残留塩素の除去性能テストを行っていません。遊離残留塩素の除去性能は供給される水の中のクロロミンの存在により影響を受ける場合があります。テストは標準的な試験室の環境下で行われており、実際の性能は変動する場合があります。

万一不足している部品があった場合や、付属のアダプターで混合水栓に接続できなかった場合は…。

相談ホットライン

☎ 0120-123-777

1 混合水栓と使用するアダプターを確認します。

メーカー名	蛇口タイプ	取り付け部品
TOTO	直径24mm (W24×山20)	アダプター①
	直径19mm (W19×山24)	アダプター②
	ホース取り付け部がプラスチックで、アダプター①またはアダプター②で取り付けできないもの (M24×P1.5)	付属部品では取り付け不可 ※市販アダプター (M24×P1.5→G1/2)
INAX	G1/2	ホースの金具を直接接続
	シャワーヘッドに止水機能が付いている水栓	付属部品では取り付け不可 ※シャワーホースの根本に付いている「止水弁」を別の部品に取り替える必要があります。部品は、INAXや水栓を取り扱っている店で購入してください。通常は、ご自身での交換が可能です。
	直径26mm (W26×山20)	付属部品では取り付け不可 ※市販アダプター (W26×山20→G1/2)
MYM・SAN-EI KAKUDAI GROHE・Janis	G1/2	ホースの金具を直接接続
KVK	ほとんどの蛇口 (M22×P2)	アダプター③
	一部の蛇口 (G1/2)	ホースの金具を直接接続
ガスター・東京ガス	M22×P1.5	アダプター④
大阪ガス	M23×P1.5	付属部品では取り付け不可 ※市販アダプター (M23×P1.5→G1/2)
ミズタニ	ほとんどの蛇口 (M23×P1.5)	付属部品では取り付け不可 ※市販アダプター (M23×P1.5→G1/2)
	一部の蛇口 (G1/2)	ホースの金具を直接接続
YuKo (ユークー)	W21×山18	付属部品では取り付け不可 ※市販アダプター (W21×山18→G1/2)
リンナイ	ほとんどの蛇口 (M23×P1.5)	付属部品では取り付け不可 ※市販アダプター (M23×P1.5→G1/2)
	一部の蛇口 (M22×P1.5)	アダプター④

※市販アダプターは、ホームセンター等、交換用シャワーホースを扱っているお店にて販売しています。市販アダプターを購入するときは、元々蛇口に付いていたシャワーホースを持っていき、蛇口に取り付けてあった方の「めネジ」のサイズを、G1/2の「おネジ」に変換するアダプターを購入していただくことを推奨します。

※蛇口のタイプによっては、市販のアダプターでも取り付けられない場合があります。

● アダプターを使用せずに直接接続する場合

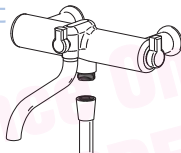

● 付属のアダプターを使用して接続する場合

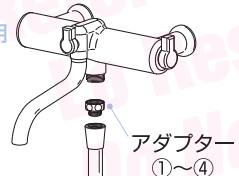

注意

- アダプターセットのネジ部は、手を切ることが無いように加工していますが、注意してお取り扱いください。

万一不足している部品があった場合や、付属のアダプターで混合水栓に接続できなかった場合は…。

相談ホットライン

☎ 0120-123-777

- 2 eSpring/バスルーム浄水器の裏側のバッテリーケースのフタを開けます。

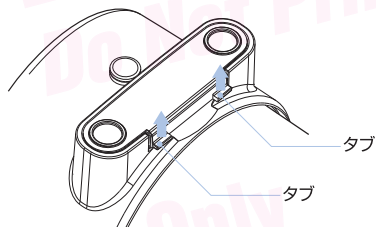

・タブを引っ張ると、フタが外れます。

- 3 付属の単三アルカリ乾電池 (2本) を、バッテリーケースにセットして、フタを閉めます。

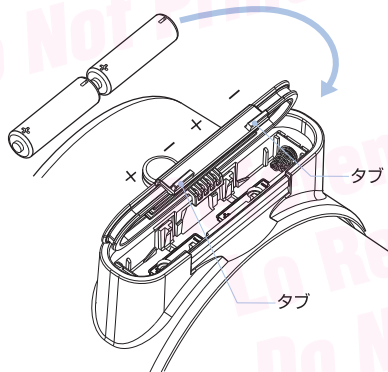

- ・電池の+と-を間違えないように注意してください。
- ・電池セット後、バッテリーケースのフタがきちんとはまっていることを確認してください。
- ・電池をセットするとフィルターランプがすべて短い点滅をしますが、異常ではありません。

- 4 eSpringバスルーム浄水器の設置場所を決めてください。

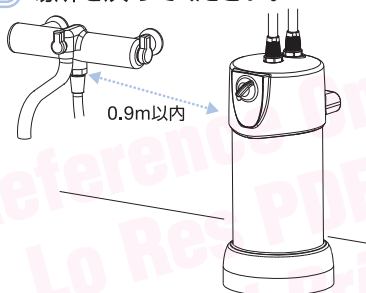

- ・混合水栓からeSpringバスルーム浄水器の距離は、給水ホースの長さ (0.9m) 以内となります。
- ・別売りで「1.2m」「0.6m」の給水ホースを準備しています。詳しくは、P.7の「交換部品リスト」をご参照ください。

- 5 水が止まっていることを確認し、既設のシャワーホースを混合水栓から外してください。

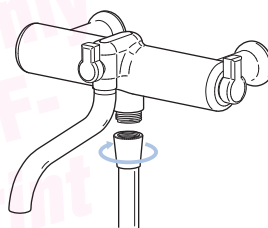

- ・取り外したシャワーホースとシャワーヘッドはeSpringバスルーム浄水器には必要ありません。

- 6 本製品に付属の給水ホース、シャワーホースの各先端内部のゴムパッキンが平らになっているか、確認してください。

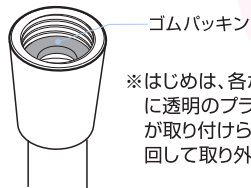

※はじめは、各ホース先端の金具に透明のプラスチックキャップが取り付けられています。回して取り外してください。

- ・平らではない場合は、押す、入れ直すなどで平らにします。

2 ホースの取り付けと水漏れの確認

- ① 給水ホース先端のすべり止め加工された金具を、eSpringバスルーム浄水器本体の外よりの接続口に取り付けてください。

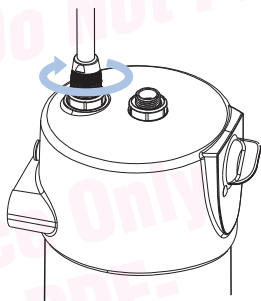

!! 給水ホースは、短いほうのホースです。

- ② 給水ホース先端の表面が滑らかな金具を混合水栓に取り付けてください。取り付けは、混合水栓の種類に応じて直接、あるいはアダプターセットを使用してください。

・どの方法で接続するかは、P.8④でご確認ください。

給水ホースの金具（表面が滑らかな側）での直接接続

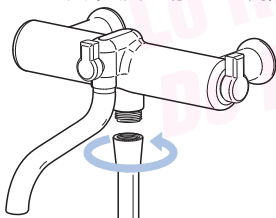

付属のアダプターを使用しての接続

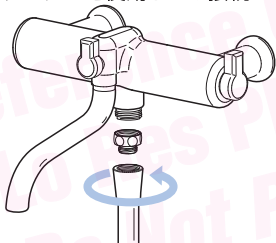

- ③ シャワーホース先端のすべり止め加工された金具を、eSpringバスルーム浄水器本体中央の接続口に取り付けてください。

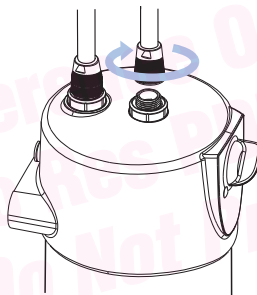

!! シャワーホースは、長いほうのホースです。

- ④ シャワーホース先端の表面が滑らかな金具と、シャワーヘッドをつないでください。

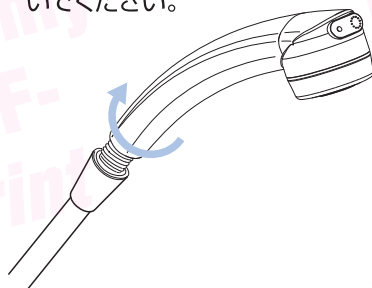

・これで、eSpringバスルーム浄水器の取り付けは終了です。

- 5 本体を縦置きにし、浄水/原水切り換えスイッチを浄水モードに合わせた状態で、約2分間水を流したままにしてください。

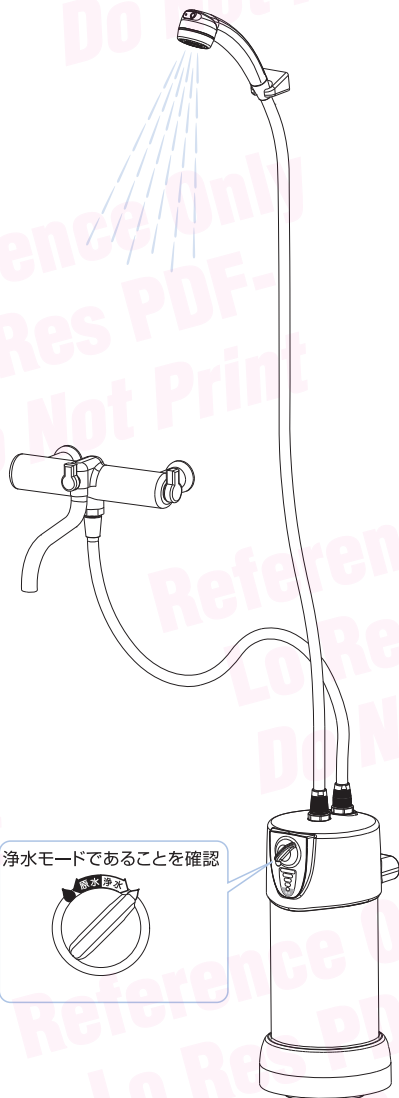

・eSpringバスルーム浄水器本体の空気を出します。

- 6 浄水モードと原水モードを切り換え、どちらの状態でもホース接続部などから水漏れが発生しないか確認してください。



- ・水漏れがあった場合は、水漏れ箇所の接続を確認して再度接続部分を締め直してください。
- ・接続部分を締め直しても水漏れが直らない場合は、P.18の「故障かな…と思ったら」を参照してください。それでも直らない場合は直ちに使用を中止し、相談ホットラインにご連絡ください。

- 7 eSpringバスルーム浄水器を、縦置きまたは横置きに設置してください。

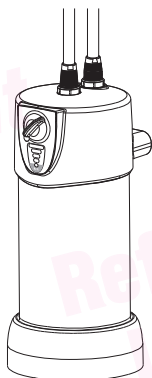

縦置き

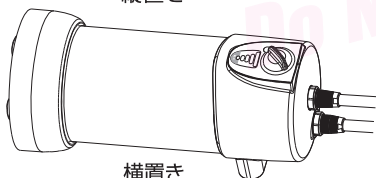

横置き

eSpring™ バスルーム浄水器の使い方

●浄水/原水モードの切り換え

eSpringバスルーム浄水器には、浄水モードと原水モードがあります。

モードの切り換えは、浄水/原水切り換えスイッチのつまみを回して行います。つまみの先端が、水滴マークにくるまでしっかりと回してください。

※つまみの位置が水滴マークに合っていないと、湯(水)の出が悪かったり、浄水と原水が混ざる場合があります。

※浄水/原水切り換えスイッチは、本体を混合水栓に接続して通水してから使い始めてください。

浄水モード 水道水を浄水します。シャワーを浴びるときや、浴槽に湯を張るときにお使いください。

原水モード 水道水は浄水されません。浴室のお掃除のときなどにお使いください。

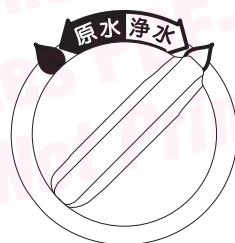

●モニターの見方

eSpringバスルーム浄水器は、電池を使用して活性炭フィルターの使用状況や、活性炭フィルターと電池の交換時期をモニター中のランプでお知らせします。フィルターランプは、活性炭フィルターの寿命に対応して点滅します。

※モニターは浄水モードで使用中的場合のみ点滅します。

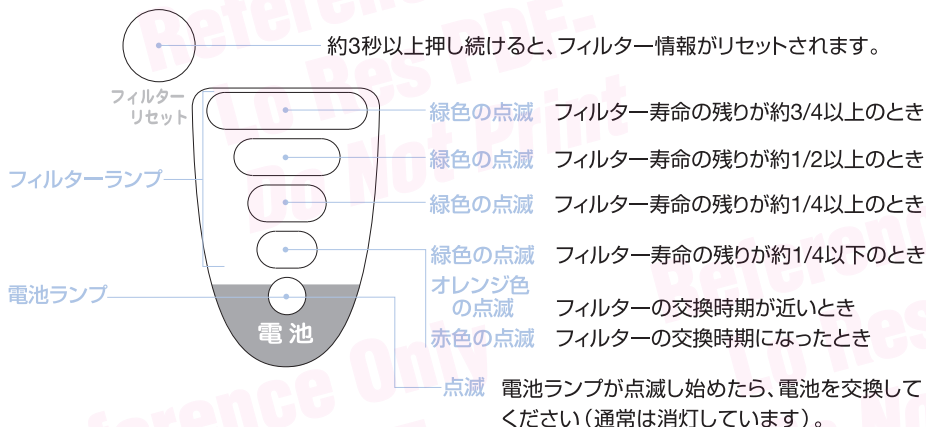

モニター左上のフィルターリセットボタンは、フィルター交換時のみ使用します。ただし、プレフィルターのみの交換(P.16「プレフィルターの交換」参照)の場合は、フィルターリセットボタンは使用しません。誤ってこのボタンを押すと、フィルター情報が初期の状態に戻り正しいフィルター寿命を表示できなくなりますので、フィルター交換時以外は押さないようご注意ください。

●シャワーヘッドの使い方

シャワーヘッドは、シャワーモードとお湯張りモードの切り換えをして使用します。モードの切り換えは、お好みのモード側へシャワー/お湯張り切り換えスイッチを押して行います。

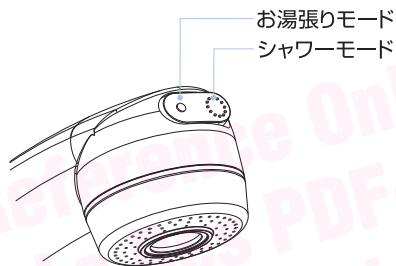

●シャワーホルダー

シャワーホルダーは、浴槽にお湯張りをするときシャワーヘッドを固定させるために使用します。お湯を張るときは、シャワーヘッドをお湯張りモードにしてホルダーに固定してください。

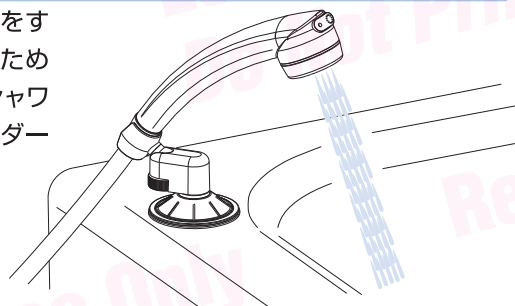

シャワーホルダーの取り付け

- 1 シャワーホルダーを取り付ける場所を決め、汚れを取り除きます。
- 2 シャワーホルダーを設置し、回転アームを  (ロック) マークまでカチッと音がするまで回します。

※シャワーホルダーの吸盤がつかない場所に取り付ける場合は、付属の接着プレートをつけてからシャワーホルダーを取り付けてください。

接着プレートは、シールで接着するためいったん取り付けてから再度取り付けることができません。位置決めはシールの剥離紙をはがす前に行ってください。

※シャワーヘッドの固定部分がゆるんできた場合には、矢印の方向にダイヤルをしめてください。

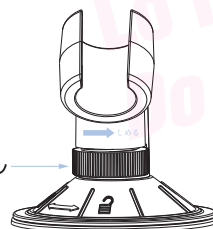
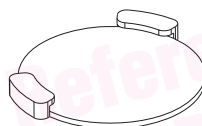
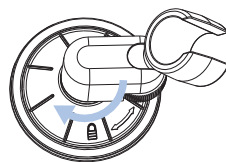

フィルター交換

●フィルターの交換

活性炭フィルターとプレフィルターの寿命は、約15万Lあるいは約1年間のどちらか早いほうになります。モニターはいずれか早いほうを感知すると、フィルターの交換時期であることをお知らせします。

フィルターランプが赤色の点滅を始めたら、フィルターを交換してください。
使用済みフィルターはお住いの地方自治体のゴミ分別方法にしたがって廃棄してください。

- ① 混合水栓をしっかりと閉め、給水ホースとシャワーホースを本体から外してください。

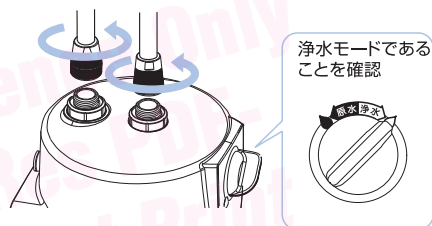

- ・フィルター交換時は、浄水/原水切り換えスイッチを浄水モードにしてください。
- ・残っていた水が出る場合がありますのでご注意ください。
- ・シャワーホースも必ず外してください。⑧でフィルターカートリッジを本体奥まできちんと戻しにくい場合があります。

- ② eSpringバスルーム浄水器を横置きにし、底ボタンを矢印の方向に回して外します。

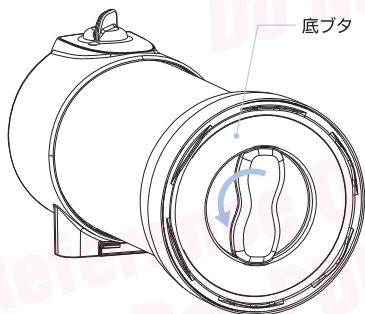

- ・残っていた水が出る場合がありますのでご注意ください。

- ③ フィルターカートリッジの取っ手を持ち上げて、本体から引き出してください。

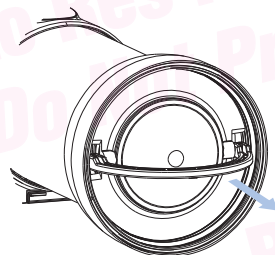

- ・残っていた水が出る場合がありますのでご注意ください。

- ④ フィルターキャップを矢印の方向に回して外してください。

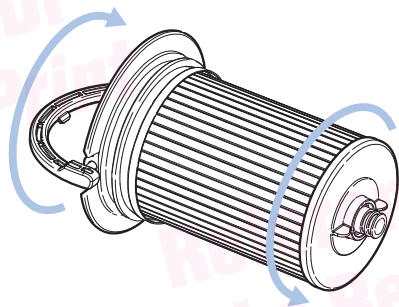

- ・使用済みの活性炭フィルター、プレフィルターとプレフィルター取り付けナットは、自治体から分別に従って廃棄してください。
- ・プレフィルターの交換方法はP.16をご参照ください。

- 5 本体内部やフィルターキャップ、底
ボタンが汚れている場合は中性洗
剤で洗浄し、すべての部品を水道
水ですっきりすすいでください。

・このとき、本体と底ボタのネジ山の水分をし
っかりふき取ってください。

- 6 交換用フィルターセット（別売り）
を準備します。

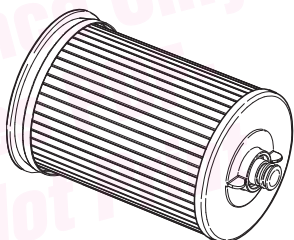

・交換用フィルターセット（別売り）には、あらか
じめ活性炭フィルター、プレフィルターとプレ
フィルター取り付けナットがセットされていま
す。

- 7 フィルターキャップにフィルタ
ーを差し込み、矢印の方向に回して
固定してください。

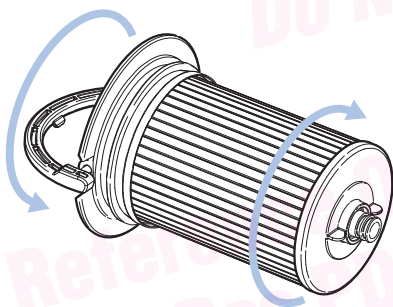

- 8 フィルターカートリッジをeSpring
バスルーム浄水器本体に差し込
み、フィルターキャップの取っ手
を倒してください。

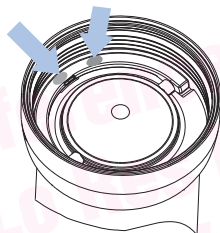

・フィルターカートリッジが本体に完全にセットされ
ていないと、底ボタンが完全に閉まらない場合があり
ます。
・矢印の箇所をそれぞれ両手の親指で押すと、フィル
ターカートリッジを完全にセットしやすくなります。
・本体を上下逆さまにして作業する場合は、ホース接
続口を破損しないように本体の下に必ずタオル等
を敷いてください。

- 9 底ボタンを最後まで締めてください。

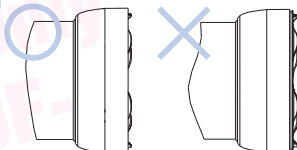

※底ボタンが完全に閉まっていると、真横から見て底
ボタの足の部分しか見えません。どんなに強く締
めても底ボタのゴムパッキンやネジ部分が見えて
いる場合は、⑧を確認のうえ再度底ボタンを締め直
してください。

・これでフィルターの交換は終了です。

- 10 給水ホースとシャワーホースを本
体に接続し、しっかりと締めてくだ
さい。

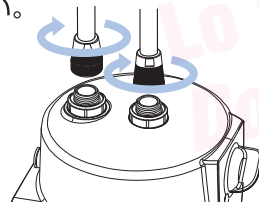

・各ホース先端のゴムパッキンが平らになって
いるか確認してください。

フィルター交換

- 11 フィルターリセットボタンを約3秒以上押し続けてください。フィルターランプが下から順に点滅を始め、すべてのランプが点滅が終わったらフィルター情報のリセットが完了します。



- 12 すべてのセットが完了したら本体を縦置きにし、浄水モードで約2分間水を流してください。

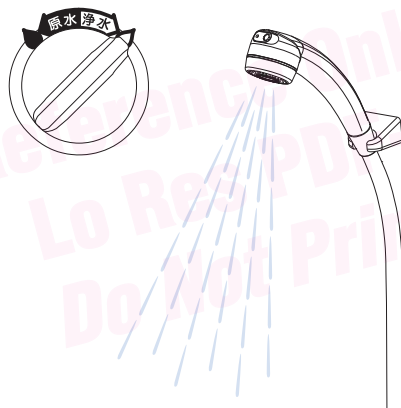

- ・eSpringバスルーム浄水器本体の空気を出します。
- ・2分間流し終えたら、本体をお好きな置き方に戻してください。

プレフィルターの交換

- ・eSpringバスルーム浄水器で採用しているプレフィルターは、水中の粒子を取り除き、活性炭フィルターの目詰まりを防ぐ目的のフィルターです。特に水中の粒子が多い地域などでは、活性炭フィルターの寿命がきていないのにプレフィルターの交換をする必要がある場合があります。
- ・フィルターのモニターランプがまだ減っていないのに水の出が悪くなった場合などは、プレフィルターを交換してください。
- ・プレフィルターだけを交換する場合は、フィルター交換と同様の手順でプレフィルターのみを新しいものに交換してください。このとき、プレフィルター取り付けナットはご使用中のものを再利用してください（交換用プレフィルター※にはプレフィルター取り付けナットはついていません）。また、プレフィルターだけを交換した場合は、決してフィルターリセットボタンを押さないでください。※交換用プレフィルターは別売りです。

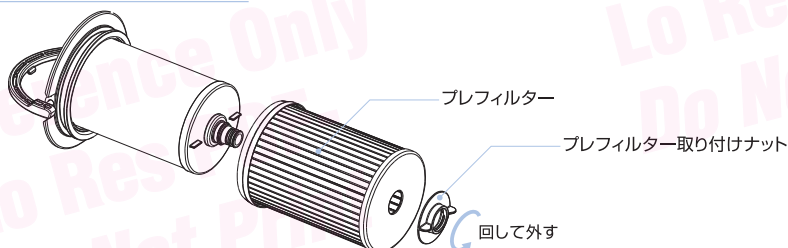

電池交換

eSpringバスルーム浄水器では、フィルターをモニターするための電池が必要です。電池ランプが点滅した場合は、電池を2本とも同時に新しい単三アルカリ乾電池と交換してください。

また、電池を交換するとフィルターランプがすべて短い点滅をしますが、異常ではありません。このとき、決してフィルターリセットボタンを押さないでください。

①

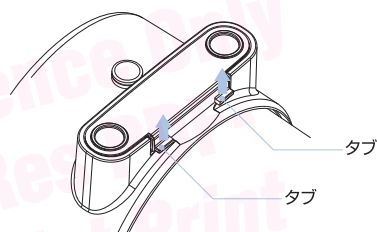

タブを引っ張るとフタが外れます。

②

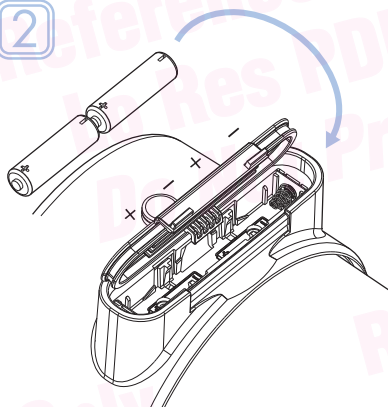

電池を新しい単三アルカリ乾電池と交換します。

電池交換の注意事項

- ・混合水栓をしっかり閉めてから行ってください。
- ・バッテリーケースのフタとその周辺の水分をよくふいてから行ってください。
- ・電池は2本とも新しいものに交換してください。
- ・電池の+と-を間違えないように入れてください。
- ・バッテリーケースのフタを戻したあとは、きちんと閉まっているか確認してください。

お手入れ方法

L.O.Cを染込ませたスポンジか布で拭き取り、水道水(原水)でよくすすいでください。

※アムウェイバスルームクリーナー、酸・アルカリ性洗剤、ベンジン・シンナーなどの有機溶剤、ソフトクレンザー(スクラブライト™など)、除菌スプレー、エアロゾルクリーナーは使用しないでください。

故障かな……と思ったら

こんなときは…	考えられる原因と対処のしかた	参照ページ
接続に関する問題 ■混合水栓用アダプターが取り付けられない…	●アダプターが合っていないことが考えられます。 アダプターの種類を確認し、もう一度取り付けてみてください。それでも取り付けられない場合は、本製品をお取り付けいただけない可能性があります。相談ホットラインにご連絡ください。	P.8
	●給水ホースの表面が滑らかな金具側を接続していませんか？ 給水ホースには、浄水器本体に接続するすべり止め加工された金具と混合水栓に接続する表面が滑らかな金具がついています。正しい金具側を接続してください。	P.10
■混合水栓の接続部分から水が漏れる…	●アダプターをご使用の場合、アダプターと混合水栓がしっかり接続されていますか？ アダプターと混合水栓をしっかりと接続してください。また、給水ホースとの接続部分も確認し、しっかり締めてください。	P.10
	●給水ホースのゴムパッキンに異物が入っていたり、平らになっていないことが考えられます。 給水ホースの接続金具内に入っているゴムパッキンを点検してください。異物が入っていたり、水平になっていない場合は直してからもう一度接続してください。ゴムパッキンにひび割れがある場合は、交換が必要です。相談ホットラインにご連絡ください。	P.9
■給水ホースと本体の接続部から水が漏れる…	●給水ホースと本体がしっかり接続されていますか？ 接続部分を確認し、しっかり締めてください。	P.10
	●給水ホースのゴムパッキンに異物が入っていたり、平らになっていないことが考えられます。 給水ホースの接続金具内に入っているゴムパッキンを点検してください。異物が入っていたり、水平になっていない場合は直してからもう一度接続してください。ゴムパッキンにひび割れがある場合は、交換が必要です。相談ホットラインにご連絡ください。	P.9
■シャワーヘッドの接続部から水が漏れる…	●シャワーホースとしっかり接続されていますか？ 接続部分を確認し、しっかり締めてください。	P.10
	●シャワーホースのゴムパッキンに異物が入っていたり、平らになっていないことが考えられます。 シャワーホースの接続金具内に入っているゴムパッキンを点検してください。異物が入っていたり、水平になっていない場合は直してからもう一度接続してください。ゴムパッキンにひび割れがある場合は、交換が必要です。相談ホットラインにご連絡ください。	P.9
■eSpringバスルーム浄水器本体から水が漏れる…	●フィルターキャップのOリング（緑色のゴムパッキン）に異物などが挟まっているか、破損していることが考えられます。 底ボタンを開いてフィルターカートリッジを引き出し、フィルターキャップのOリングを確認してください。異物が挟まっていた場合は取り除いてから再度フィルターカートリッジを差し込み、底ボタンを締め直してください。破損している場合は、交換が必要です。相談ホットラインにご連絡ください。	P.15
■混合水栓から水が漏れる…	●混合水栓の不具合の可能性があります。混合水栓の点検をおすすめします。	---

こんなときは…	考えられる原因と対処のしかた	参照ページ	
水の 出に 関す る問 題	<p>■浄水のキレが悪い…</p> <p>●フィルターに空気が入っていることが考えられます。 フィルター内に空気が残っていると、水のキレが悪くなる場合があります。特に交換したばかりのフィルターには、空気が残っている場合があります。 そのままご使用いただいていると、フィルター内の空気が抜けて水のキレがよくなります。</p>	P.11 P.16	
	<p>■水(湯)の出が悪い…</p> <p>●モードの切り換えがきちんとできていないことが考えられます。 浄水/原水切り換えスイッチがきちんと切り換えられているか確認してください。所定の位置まで正しく回してみても、それでも水(湯)の出が悪い場合は、相談ホットラインにご連絡ください。</p>	P.12	
	<p>■浄水モードの水(湯)の出が悪い…</p>	<p>●ホースが破損している可能性があります。 ホースを確認してください。破損していた場合には、相談ホットラインにご連絡ください。</p>	---
		<p>●プレフィルターが目詰まりしていることが考えられます。 モニターにフィルター交換サインが出ていないのにこの状態になった場合は、プレフィルターの目詰まりが考えられます。水中に赤サビなどの粒子が多い地域では、プレフィルターの目詰まりで水量が少なくなることがあります。この場合には、プレフィルターのみの交換をしてください。</p>	P.16
	<p>■水(湯)が出ない…</p> <p>●ホースは正しく接続されていますか？ 給水ホースが本体上面の外寄り側に接続されているか確認してください。正しい接続方法で、もう一度接続し直してください。</p>	P.10	
<p>■浄水に黒い粒が入っている…</p> <p>●フィルターの活性炭の可能性があります。 取り付けやフィルター交換をした際、十分に通水しないでご使用になると、安定していない活性炭の粒子がフィルターから出てくる場合があります。これは異常ではありませんので、約2分間通水してからお使いください。</p>	---		
モニターに 関す る問 題	<p>■モニターに何も表示されない…</p> <p>●原水モードになっていることが考えられます。 モニターは、浄水モードでご使用中のときだけ表示されます。原水モードでご使用中は何も表示されませんが、異常ではありません。</p>	P.12	
	<p>●電池が切れていることが考えられます。 モニターは電池を使用しています。電池が切れた状態では何も表示されません。「電池交換」を参照して、新しい電池に交換してください。</p>	P.17	



それでも直らない場合は…
上記の対処をしても直らない場合は、
相談ホットラインにご連絡ください。

相談ホットライン

☎ 0120-123-777

アフターサービス

修理をご依頼になる前に…

故障かな？ 困ったな…というような場合は、もう一度下記の項目をチェックしてください。

- P.18～19をよくお読みのうえ、もう一度お調べください。
- それでも原因がわからない場合や、異常・故障の場合は、浄水器の使用を中止してください。
- 製品に記載されているシリアルナンバーと、使用開始日、モニターの状態をメモしてください。
- 相談ホットラインにお電話ください。

※故障の箇所によりアムウェイ修理センターまで浄水器をお送りいただく場合があります。

製品保証について

- eSpringバスルーム浄水器には、保証書がついています。内容をよくお読みのうえ、この取扱説明書とともに大切に保管してください。
- 保証期間は、日本アムウェイまたは日本アムウェイのディストリビューターからお買い上げの日から2年間です。ただし、活性炭フィルターおよびプレフィルターのご使用目安（15万L浄水使用、または使用開始後1年のいずれか早いほう）による交換、また、フィルターの目詰まりによる交換は有償となります。
- 製品受領日から起算して、保証書に記載されている保証期間内に、正常な使用状態で故障が生じた場合は、無償修理をいたします。また、保証期間外でも有償にて修理を承ります。
- 修理などに関するお問い合わせは、相談ホットラインまでお電話ください。
- 修理以外の部品購入などは、日本アムウェイのディストリビューターまでご依頼ください。

補修用性能部品の保有期間および交換部品の販売期間

当社はeSpringバスルーム浄水器の補修用性能部品を、製造打ち切り後最低10年間保有しております。補修用性能部品とは、その製品の機能を維持するために必要な部品です。交換用部品（フィルター等）は本体製造打ち切り後、10年間販売いたします。

＜ご不満による返品および交換について＞

お買い求めいただいた製品に万が一何かのご不満が生じた場合は、「100%現金返済保証制度」にそって製品を返品することができます。この制度は、「特定商取引」に関する法律に定める「クーリング・オフ」を、さらに前進・徹底させた日本アムウェイ独自のルールで、一定条件のもとで、発注月から1年（1年後の同月末）を期限として、製品を返品することができます。製品代金は全額返金されます。ただし、起算日^{※1}から30日を超えた使用済みのヘルスケア/ハウスウェア、ホームテック製品は返品することができません。又、お買い求めいただいた製品に、製造上の不良が発見された場合は、同一製品と交換することができます。ただし、浄水器などの家電製品について製造上の不良が発見された場合、または保証期間内に正常な使用状態で故障が生じた場合は、交換ではなく無償で修理いたします。なお、セットで販売した製品の返品・交換は、セットでのお受けします。返品・交換に関する詳細は、あなたのアムウェイ・ディストリビューターまたは相談ホットラインにご連絡ください。

※1 起算日とは、「小売伝票のご契約内容確認書」、「お申込み内容確認書」、「納品書兼返金・返品依頼書」または「製品」の受領日のうち最も遅い日を指します。

品質保証

eSpringバスルーム浄水器については、製品購入日から起算して2年間（保証期間）に、正常な使用状態で故障が生じた場合、無償修理します。詳しくは保証書をご参照ください。

■「eSpringバスルーム浄水器」アフターサービス窓口■

相談ホットライン

☎ 0120-123-777（フリーダイヤル）

（祝日・第5土曜日を除く 月～土 / 9:00～17:00）

携帯電話からはこちらへ 0570-064-007（有料）

Amway™

日本アムウェイ合同会社

〒150-0042 東京都渋谷区宇田川町7-1

www.amway.co.jp

1019685